

---

# NXM

**Housing for installation in aggressive environments**

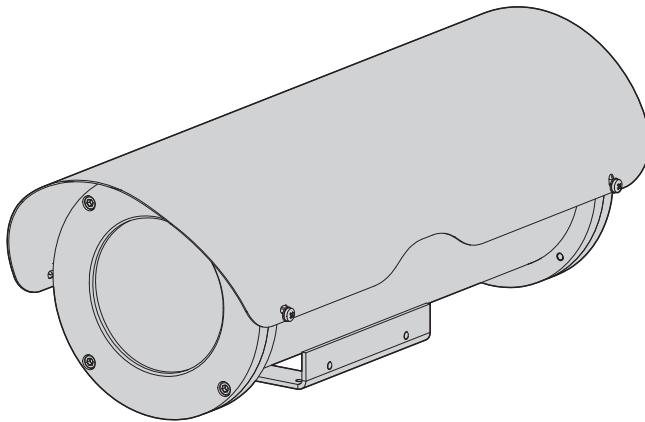

**EN English** - Instructions manual

**IT Italiano** - Manuale di istruzioni

**FR Français** - Manuel d'instructions

**DE Deutsch** - Bedienungsanleitung



---

# NXM

**Housing for installation in aggressive environments**

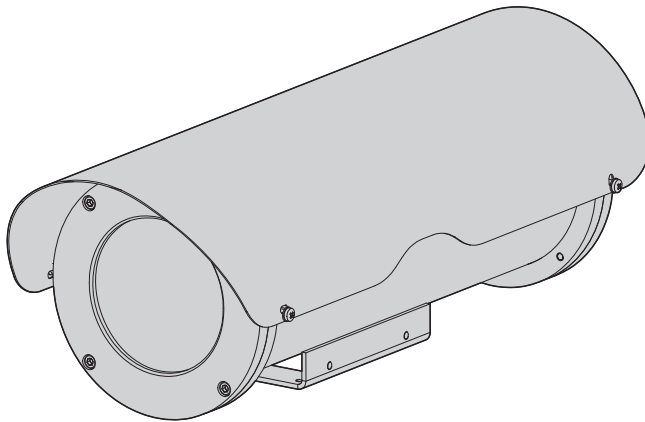

# Contents

<b>1 About this manual</b> .....	<b>3</b>
1.1 Typographical conventions .....	3
<b>2 Notes on copyright and information on trademarks</b> .....	<b>3</b>
<b>3 Safety rules</b> .....	<b>3</b>
<b>4 Identification</b> .....	<b>3</b>
4.1 Product description and type designation .....	3
4.2 Product markings.....	3
<b>5 Preparing the product for use</b> .....	<b>4</b>
5.1 Contents and unpacking .....	4
5.2 Safely disposing of packaging material .....	4
<b>6 Assembling and installing</b> .....	<b>4</b>
6.1 Installation .....	4
6.1.1 How to open the housing .....	4
6.1.2 How to install the camera .....	4
6.1.2.1 Version 12Vdc/24Vac.....	5
6.1.2.2 Version 115/230Vac .....	5
6.1.3 Installing the housing.....	5
6.1.3.1 Sunshield mounting (if equipped).....	5
6.1.4 Installing the air barrier.....	6
6.1.5 Heater.....	6
<b>7 Maintaining and cleaning</b> .....	<b>6</b>
7.1 Window and plastic cover cleaning (PC).....	6
<b>8 Disposal of waste materials</b> .....	<b>7</b>
<b>9 Technical data</b> .....	<b>7</b>
9.1 General.....	7
9.2 Mechanical.....	7
9.3 Electrical .....	7
9.4 Environment.....	7
9.5 Certifications .....	7
<b>10 Technical drawings</b> .....	<b>8</b>

# 1 About this manual

Before installing and using this unit, please read this manual carefully. Be sure to keep it handy for later reference.

## 1.1 Typographical conventions



### DANGER!

**High level hazard.**

**Risk of electric shock. Disconnect the power supply before proceeding with any operation, unless indicated otherwise.**



### WARNING!

**Medium level hazard.**

**This operation is very important for the system to function properly. Please read the procedure described very carefully and carry it out as instructed.**



### INFO

**Description of system specifications. We recommend reading this part carefully in order to understand the subsequent stages.**

## 2 Notes on copyright and information on trademarks

The quoted names of products or companies are trademarks or registered trademarks.

## 3 Safety rules



**The manufacturer declines all responsibility for any damage caused by an improper use of the appliances mentioned in this manual. Furthermore, the manufacturer reserves the right to modify its contents without any prior notice. The documentation contained in this manual has been collected with great care, the manufacturer, however, cannot take any liability for its use. The same thing can be said for any person or company involved in the creation and production of this manual.**

- The device must be installed only and exclusively by qualified technical personnel.
- Before any technical work on the appliance, disconnect the power supply.
- Do not use power supply cables that seem worn or old.
- Never, under any circumstances, make any changes or connections that are not shown in this handbook: improper use of the appliance can cause serious hazards, risking the safety of personnel and of the installation.
- Use only original spare parts. Not original spare parts could cause fire, electrical discharge or other hazards.
- Before proceeding with installation check the supplied material to make sure it corresponds to the order specification by examining the identification labels ("*4.2 Product markings*", page 3).

## 4 Identification

### 4.1 Product description and type designation

The NXM housing, entirely constructed from AISI 316 electropolished stainless steel, is designed to operate in special environments such as marine, industrial, chemical and where the external conditions are highly corrosive.

The NXM housing consists of a 130mm diameter cylindrical body enclosed by two 9mm thick circular flanges. The back flange is equipped with two PG13.5 cable glands for external connections. The housing can be equipped with a flange designed to create an air barrier in front of the glass to prevent the formation of dust deposits. With the optional air barrier, the filter group is recommended, which purifies the air drawn from a compressor.

A wide range of accessories is available: heater, camera power supply, stainless steel special bracket, and the possibility of mounting the wiper and washer.

The housing can be equipped with a double heater for temperatures down to -40°C (-40°F).

### 4.2 Product markings

See the label attached to the outside of the package.

## 5 Preparing the product for use



Any change that is not expressly approved by the manufacturer will invalidate the guarantee.

### 5.1 Contents and unpacking

When the product is delivered, make sure that the package is intact and that there are no signs that it has been dropped or scratched.

If there are obvious signs of damage, contact the supplier immediately.

Keep the packaging in case you need to send the product for repairs.

Check the contents to make sure they correspond with the list of materials as below:

- NXM housing
- Housing equipment:
  - Allen wrench
  - Spacers
  - Screws and washers
  - Screws for camera
- Instructions manual

### 5.2 Safely disposing of packaging material

The packaging material can all be recycled. The installer technician will be responsible for separating the material for disposal, and in any case for compliance with the legislation in force where the device is to be used.

Bear in mind that if the material has to be returned due to a fault, using the original packaging for its transport is strongly recommended.

## 6 Assembling and installing



Only specialised personnel should be allowed to assemble and install the device.

### 6.1 Installation

#### 6.1.1 How to open the housing

To open the housing, unscrew the bolts on the front bottom, using the hexagonal spanner supplied.

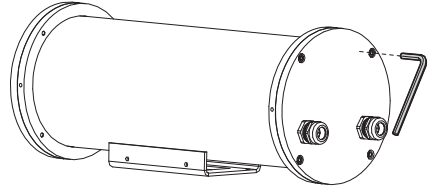

Fig. 01

Remove the bottom of the housing.

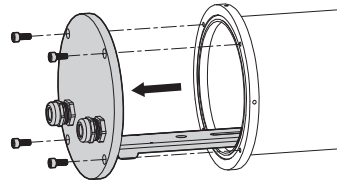

Fig. 02

#### 6.1.2 How to install the camera

This chapter described how to install the camera into the housing.

Open the housing as described previously.

Fit the camera on the slide, using the insulating plate and the supplied 1/4" screw. If necessary, use the spacers to position the camera and optics correctly.

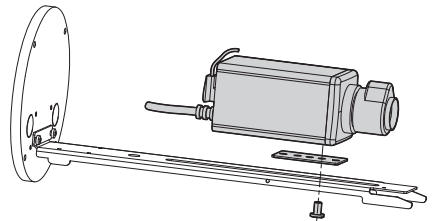

Fig. 03

Feed the cables through the cable grip, and make the necessary electrical connections, ensuring that the cable grips are holding firmly.

### 6.1.2.1 Version 12Vdc/24Vac

When the power supply voltage is 24Vac the circuit will be connected by the terminals shown.

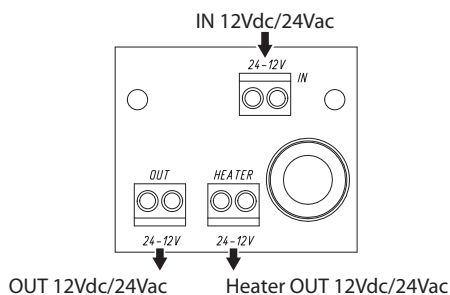

Fig. 04

### 6.1.2.2 Version 115/230Vac

When the power supply voltage is 115/230Vac the circuit will be connected by the terminals shown.

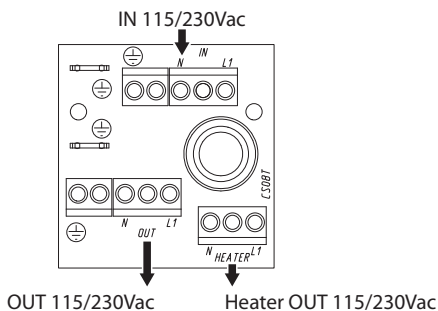

Fig. 05

Before closing the housing reinsert the bottom orientating the slide according to the installation required, on the wall bracket (Fig. 06, page 5) or on the Pan & tilt (Fig. 07, page 5) head, for the right camera fitting.

Close the housing, taking care not to damage the seals (ensure that they are correctly fitted in their respective positions).

## 6.1.3 Installing the housing

This section describes how to install the housing on the wall bracket or on the Pan & Tilt head.

Be sure to have rightly fitted the internal slide of the housing according to the installation required. The housing base must be fitted under the housing in case of wall bracket mounting and on the housing side in case of Pan & Tilt head mounting.

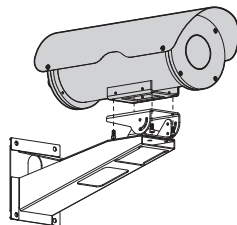

Fig. 06 Wall bracket.

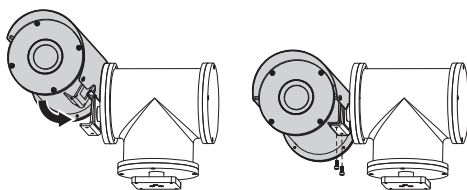

Fig. 07 Pan & tilt.

### 6.1.3.1 Sunshield mounting (if equipped)

Screw the equipped exagonal mounting spacers on the side-flanges of the housing in diametrically opposite position and according to the mounting required, in order to mount the sunshield above the housing. Fit the sunshield on the housing and fix it with the equipped screw on the spacers.

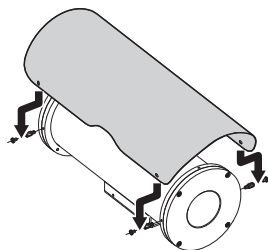

Fig. 08

Mount the housing on the wall bracket (Fig. 06, page 5) or on the Pan & Tilt head bracket (Fig. 07, page 5).

### 6.1.4 Installing the air barrier

Unscrew the frontal bottom screw of the housing using the equipped hexagonal wrench. Remove the frontal flange and the standard glass.

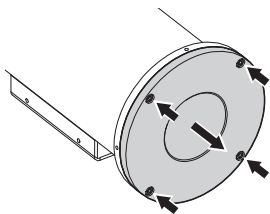

Fig. 09

Insert the tempered glass in the air barrier seat after the right fitting of the gaskets. The gaskets on the frontal part of the housing are 3.

Close the housing frontal flange being careful not to damage the closing gaskets.

Insert the compressed air tube in the relevant 1/4" GAS pipe fitting on the air barrier.

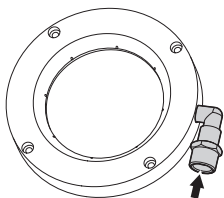

Fig. 10

We recommend using the optional filter unit for cleaning the compressed air.

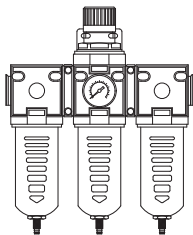

Fig. 11 NXFIGRU.

The maximum air pressure to be supplied to the air barrier is 2,5 BAR. The following experimental data give the effective air consumption, for calculating the size of the compressor.

COMPRESSED AIR PRESSURE [BAR]	AIR BARRIER CONSUMPTION [M3/H]
1	7
1.5	10
2	12
2.5	14

Tab. 01

### 6.1.5 Heater

Some models of NXM housing are equipped with heater and double heater.

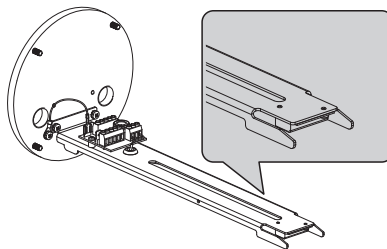

Fig. 12

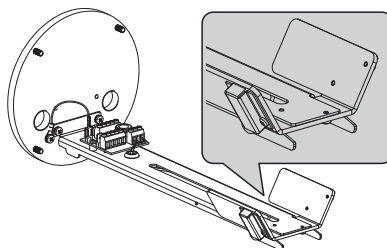

Fig. 13

## 7 Maintaining and cleaning

### 7.1 Window and plastic cover cleaning (PC)

We suggest to use neutral soap diluted with water or specific products for lens cleaning applied with a soft cloth.



**Avoid ethyl alcohol, solvents, hydrogenated hydrocarbide, strong acid and alkali. Such products may irreparably damage the surface.**



# 8 Disposal of waste materials



**This symbol mark and recycle system are applied only to EU countries and not applied to the countries in the other area of the world.**

Your product is designed and manufactured with high quality materials and components which can be recycled and reused.

This symbol means that electrical and electronic equipment, at their end-of-life, should be disposed of separately from your household waste.

Please dispose of this equipment at your local Community waste collection or Recycling centre.

In the European Union there are separate collection systems for used electrical and electronic products.

## 9 Technical data

### 9.1 General

Constructed from electropolished stainless steel (Austenitic alloy stainless steel, corrosion and heat resistant according to the following standards):

- UNI 6900-71: X 2 Cr Ni Mo 17 12
- AISI: 316
- DIN 17006: X 2 Cr Ni Mo 18 10
- N° WERKSTOFF: 1.4404
- AFNOR: Z2 CND 17-12
- BSI: 316 S 12

The screws utilised are in austenitic alloy stainless steel, corrosion and heat resistant according to the following standards:

- UNI 6900: X 5 Cr Ni Mo 1712
- AISI: 316
- ISO quality: A4
- Resistance class ISO: 80

Supplied with instruction manual, desiccant bag, accessories for camera and lens mounting

*UNI: Ente Nazionale Italiano di Unificazione, AISI: American Iron and Standard Institute, DIN: Deutsche Industrie Normen, AFNOR: Association Française de Normalisation, BSI: British Standard Institution, ISO: International Organization for Standardization.*

### 9.2 Mechanical

2xPG13.5 cable glands in nickel-plated brass for external connections

9mm (0.35in) thick front and back flanges

External body polishing

O-ring gaskets

Tempered window glass: 4mm (0.15in) thick, internal Ø 97mm (3.8in); external Ø 112mm (4.4in); with air barrier

internal Ø 95mm (3.7in), external Ø 116mm (4.6in)

External dimensions: Ø 154mm (6in) length 370mm (14.5in)

Internal usable area (WxH): 88x86mm (3.5x3.4in)

Internal usable area with double heater (WxH): 55x100mm (2.2x3.9in)

Internal usable length

NXM 334mm (13.1in)

Internal usable length with heater and/or power supply

NXM 245mm (9.6in)

Unit weight: 6kg / 13.3lb

### 9.3 Electrical

Heater Ton 15°C±3°C (59°F ±5°F) Toff 22°C±3°C (71.6°F ±5°F)

- IN 12Vdc/24Vac, consumption 20W max
- IN 115/230Vac, consumption 40W max
- IN 115/230Vac, double heater, consumption 80W max

Camera power supply

- IN 100-240Vac - OUT 12Vdc, 50/60Hz, 1A
- IN 230Vac - OUT 24Vac, 50/60Hz, 400mA

### 9.4 Environment

Indoor / Outdoor

Submersible up to -50m (-164ft) (5 Bar pressure)

Operating temperature with heater: -20°C / +60°C (-4°F / +140°F)

Operating temperature with double heater: -40°C / +60°C (-40°F / +140°F)

### 9.5 Certifications

CE EN61000-6-3, EN60065, EN50130-4

IP66/IP68 EN60529 IP66/IPx8 (5 Bar for 48 hours)

# 10 Technical drawings



The values are in millimeters.

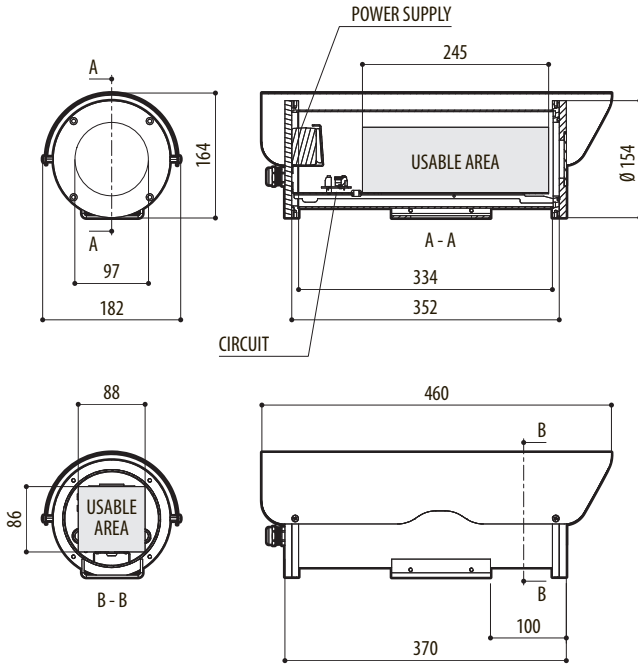

Fig. 14 NXM



**VIDEOTEC S.p.A.**  
www.videotec.com  
Printed in Italy  
**MNVCNXM\_1044\_EN**

## HEADQUARTERS ITALY

VIDEOTEC S.p.A.  
Tel. +39 0445 697411  
Fax +39 0445 697414  
info@videotec.com

## FRANCE

VIDEOTEC FRANCE S.A.R.L.  
Tel. +33 2 32094900  
Fax +33 2 32094901  
info@videotec-france.com

## UK / IRELAND

VIDEOTEC UK SALES  
Tel. +44 0113 815 0047  
Fax +44 0113 815 0047  
uksales@videotec.com

## U.S.A. / CANADA

VIDEOTEC SECURITY, Inc.  
Tel. +1 973 5950788  
Fax +1 425 6484289  
usasales@videotec.com

## ASIA PACIFIC

VIDEOTEC (HK) Ltd  
Tel. +852 2333 0601  
Fax +852 2311 0026  
info@videotec.com.hk

---

# NXM

**Custodia per installazioni in ambienti aggressivi**

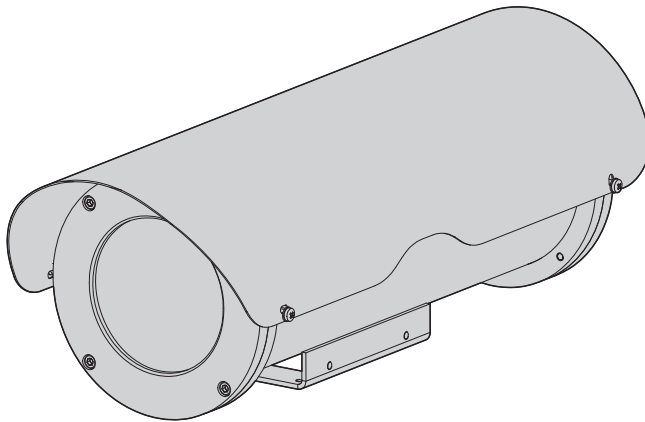

# Sommario

<b>1</b>	<b>Informazioni sul presente manuale .....</b>	<b>3</b>
1.1	Convenzioni tipografiche .....	3
<b>2</b>	<b>Note sul copyright e informazioni sui marchi commerciali .....</b>	<b>3</b>
<b>3</b>	<b>Norme di sicurezza .....</b>	<b>3</b>
<b>4</b>	<b>Identificazione .....</b>	<b>3</b>
4.1	Descrizione e designazione del prodotto .....	3
4.2	Marcatatura del prodotto.....	3
<b>5</b>	<b>Preparazione del prodotto per l'utilizzo .....</b>	<b>4</b>
5.1	Contenuto e disimballaggio.....	4
5.2	Smaltimento in sicurezza dei materiali di imballaggio.....	4
<b>6</b>	<b>Assemblaggio e installazione.....</b>	<b>4</b>
6.1	Installazione .....	4
6.1.1	Apertura della custodia.....	4
6.1.2	Installazione della telecamera.....	4
6.1.2.1	Versione 12Vdc/24Vac .....	5
6.1.2.2	Versione 115/230Vac.....	5
6.1.3	Installazione della custodia .....	5
6.1.3.1	Montaggio tettuccio parasole (se in dotazione).....	5
6.1.4	Installazione barriera d'aria .....	6
6.1.5	Riscaldamento.....	6
<b>7</b>	<b>Manutenzione e pulizia.....</b>	<b>6</b>
7.1	Pulizia del vetro e delle parti in plastica (PC).....	6
<b>8</b>	<b>Smaltimento dei rifiuti .....</b>	<b>7</b>
<b>9</b>	<b>Dati tecnici .....</b>	<b>7</b>
9.1	Generale.....	7
9.2	Meccanica .....	7
9.3	Elettrico .....	7
9.4	Ambiente.....	7
9.5	Certificazioni .....	7
<b>10</b>	<b>Disegni tecnici .....</b>	<b>8</b>

# 1 Informazioni sul presente manuale

Prima di installare e utilizzare questa unità, leggere attentamente questo manuale. Conservare questo manuale a portata di mano come riferimento futuro.

## 1.1 Convenzioni tipografiche



### PERICOLO!

**Pericolosità elevata.**

**Rischio di scosse elettriche. Togliere l'alimentazione prima di procedere con le operazioni, salvo diversa indicazione.**



### ATTENZIONE!

**Pericolosità media.**

**L'operazione è molto importante per il corretto funzionamento del sistema. Si prega di leggere attentamente la procedura indicata e di eseguirla secondo le modalità previste.**



### INFO

**Descrizione delle caratteristiche del sistema.**

**Si consiglia di leggere attentamente per comprendere le fasi successive.**

## 2 Note sul copyright e informazioni sui marchi commerciali

I nomi di prodotto o di aziende citati sono marchi commerciali o marchi commerciali registrati appartenenti alle rispettive società.

## 3 Norme di sicurezza



**Il produttore declina ogni responsabilità per eventuali danni derivanti da un uso improprio delle apparecchiature menzionate in questo manuale. Si riserva inoltre il diritto di modificarne il contenuto senza preavviso. Ogni cura è stata posta nella raccolta e nella verifica della documentazione contenuta in questo manuale, tuttavia il produttore non può assumersi alcuna responsabilità derivante dall'utilizzo della stessa. Lo stesso dicasi per ogni persona o società coinvolta nella creazione e nella produzione di questo manuale.**

- L'installazione e la manutenzione del dispositivo deve essere eseguita solo da personale tecnico qualificato.
- Prima di effettuare interventi tecnici sull'apparecchio togliere l'alimentazione elettrica.
- Non utilizzare cavi di alimentazione con segni di usura o invecchiamento.
- Non effettuare per nessun motivo alterazioni o collegamenti non previsti in questo manuale: l'uso di apparecchi non idonei può portare a gravi pericoli per la sicurezza del personale e dell'impianto.
- Utilizzare solo parti di ricambio originali. Pezzi di ricambio non originali potrebbero causare incendi, scariche elettriche o altri pericoli.
- Prima di procedere con l'installazione controllare che il materiale fornito corrisponda alle specifiche richieste esaminando le etichette di marcatura ("*4.2 Marcatura del prodotto*", pagina 3).

## 4 Identificazione

### 4.1 Descrizione e designazione del prodotto

La custodia NXM, interamente costruita in acciaio Inox brillantato AISI 316, è stata progettata per applicazioni speciali come quella marina, industriale, chimica o in ambienti dove gli agenti esterni sono particolarmente corrosivi.

La custodia NXM ha un corpo cilindrico di diametro 130mm chiuso da due flange circolari di 9mm di spessore. Sulla flangia posteriore sono presenti 2 pressacavi PG13.5 per le connessioni esterne. La custodia può essere dotata di una flangia predisposta per creare una barriera d'aria davanti al vetro con lo scopo di impedire il deposito di polvere. Con la barriera d'aria si consiglia di usare il gruppo filtri per pulire l'aria, solitamente prelevata da un compressore.

Numerosi gli accessori disponibili, che vanno dal riscaldamento, all'alimentatore per telecamera, al supporto speciale da parete, e alla possibilità di montare il lavavetro ed il tergicristallo.

La custodia può essere equipaggiata con un doppio riscaldamento per temperature fino a -40°C.

### 4.2 Marcatura del prodotto

Vedere l'etichetta posta sull'esterno dell'imballo.

## 5 Preparazione del prodotto per l'utilizzo



Qualsiasi cambiamento non espressamente approvato dal costruttore fa decadere la garanzia.

### 5.1 Contenuto e disimballaggio

Alla consegna del prodotto verificare che l'imballo sia integro e non abbia segni evidenti di cadute o abrasioni.

In caso di evidenti segni di danno all'imballo contattare immediatamente il fornitore.

Conservare l'imballo nel caso sia necessario inviare il prodotto in riparazione.

Controllare che il contenuto sia rispondente alla lista del materiale sotto indicata:

- Custodia NXM
- Dotazione per custodia:
  - Chiave a brugola
  - Distanziali
  - Viti e rondelle
  - Viti per telecamera
- Manuale di istruzioni

### 5.2 Smaltimento in sicurezza dei materiali di imballaggio

I materiali d'imballo sono costituiti interamente da materiale riciclabile. Sarà cura del tecnico installatore smaltirli secondo le modalità di raccolta differenziata o comunque secondo le norme vigenti nel Paese di utilizzo.

Si ricorda comunque che in caso di ritorno di materiale con malfunzionamenti è consigliato l'imballaggio originale per il trasporto.

## 6 Assemblaggio e installazione



L'assemblaggio e l'installazione vanno eseguiti solo da personale specializzato.

### 6.1 Installazione

#### 6.1.1 Apertura della custodia

Per l'apertura della custodia svitare le viti poste sul fondo posteriore utilizzando la chiave esagonale in dotazione.

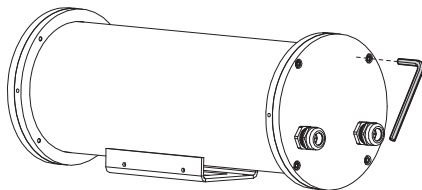

Fig. 01

Sfilare il fondo della custodia.

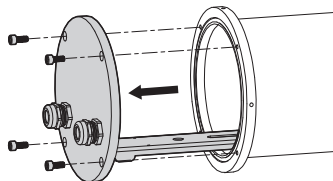

Fig. 02

#### 6.1.2 Installazione della telecamera

Questa sezione descrive come installare la telecamera all'interno della custodia.

Aprire la custodia come precedentemente descritto.

Montare la telecamera sulla slitta utilizzando la piastrina isolante e le viti da 1/4" in dotazione. Se necessario utilizzare i distanziali per posizionare nel modo corretto telecamera ed ottica.

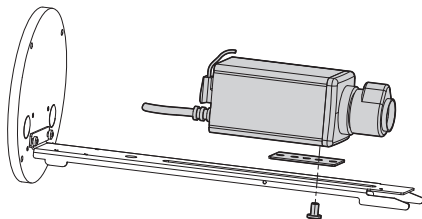

Fig. 03

Inserire i cavi attraverso i pressacavi ed eseguire le connessioni elettriche necessarie, assicurarsi che i pressacavi siano fissati saldamente.

### 6.1.2.1 Versione 12Vdc/24Vac

Il circuito risulterà connesso tramite i morsetti indicati nel caso di tensione di alimentazione del riscaldamento di 24Vac.

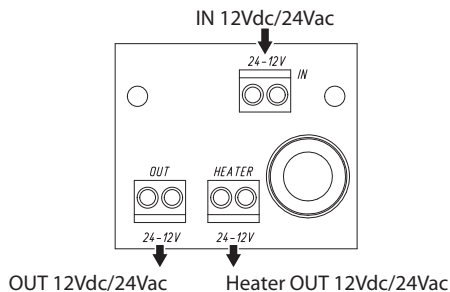

Fig. 04

### 6.1.2.2 Versione 115/230Vac

Il circuito risulterà connesso tramite i morsetti indicati nel caso di tensione di alimentazione del riscaldamento di 115/230Vac.

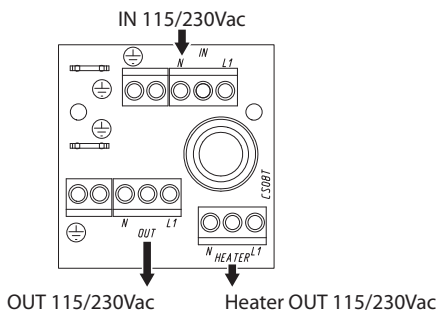

Fig. 05

Prima di richiudere la custodia reinserire il fondo orientando la slitta in funzione del tipo di installazione, su staffa a parete (Fig. 06, pagina 5) oppure su brandeggio (Fig. 07, pagina 5) in modo che la telecamera risulti posizionata correttamente.

Chiudere la custodia prestando attenzione a non danneggiare la guarnizione di tenuta (assicurarsi che sia correttamente inserita nella propria sede).

## 6.1.3 Installazione della custodia

Questa sezione descrive come installare la custodia su staffa a parete o su brandeggio.

Assicurarsi durante la chiusura di aver orientato correttamente la slitta interna della custodia in funzione del tipo di installazione. La base della custodia deve essere posizionata sotto la stessa nel caso di montaggio su staffa a parete mentre è posta lateralmente alla custodia nel caso di montaggio su brandeggio.

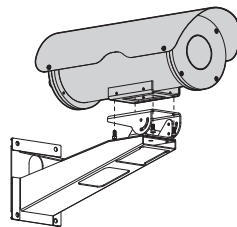

Fig. 06 Staffa a parete.

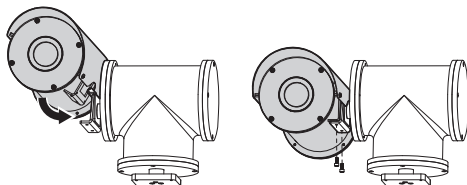

Fig. 07 Brandeggio.

### 6.1.3.1 Montaggio tettuccio parasole (se in dotazione)

Avvitare i distanziali esagonali di fissaggio in dotazione sulle flange laterali della custodia in posizioni diametralmente opposte ed in funzione del tipo di installazione in modo tale che il tettuccio risulti montato sulla parte superiore della custodia. Posizionare il tettuccio sulla custodia e fissarlo con le viti in dotazione in corrispondenza dei distanziali precedenti.

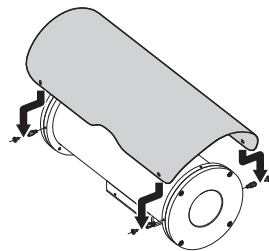

Fig. 08

Montare la custodia sulla staffa a parete (Fig. 06, pagina 5) oppure sulla staffa del brandeggio (Fig. 07, pagina 5).

## 6.1.4 Installazione barriera d'aria

Svitare le viti poste sul fondo anteriore della custodia utilizzando la chiave esagonale in dotazione. Togliere la flangia anteriore ed il vetro standard.

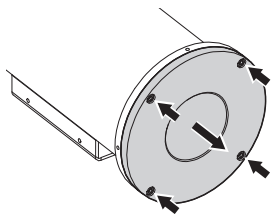

Fig. 09

Inserire il vetro temperato nella sede della barriera d'aria dopo aver posizionato correttamente le guarnizioni di tenuta. Le guarnizioni presenti sul frontale della custodia sono 3.

Chiudere il frontale della custodia prestando attenzione a non danneggiare le guarnizioni di chiusura (assicurarsi che siano correttamente inserite nelle proprie sedi).

Innestare il tubo dell'aria compressa nell'apposito raccordo da 1/4" GAS presente sulla barriera d'aria.

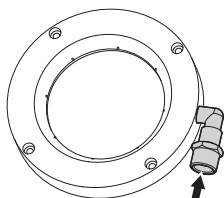

Fig. 10

Si consiglia l'utilizzo del gruppo filtri opzionale per la pulizia dell'aria compressa.

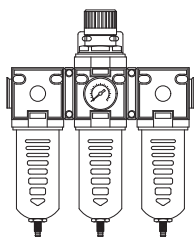

Fig. 11 NXFIGRU.

La pressione massima dell'aria da fornire alla barriera d'aria è di 2,5 BAR. I seguenti dati sperimentali forniscono il consumo d'aria utile per il dimensionamento del compressore.

PRESSIONE ARIA COMPRESSA [BAR]	CONSUMO BARRIERA D'ARIA [M3/H]
1	7
1.5	10
2	12
2.5	14

Tab. 01

## 6.1.5 Riscaldamento

Alcuni modelli della custodia NXM sono dotati di riscaldamento normale e doppio.

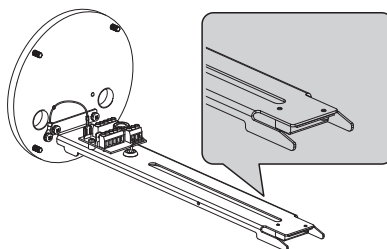

Fig. 12

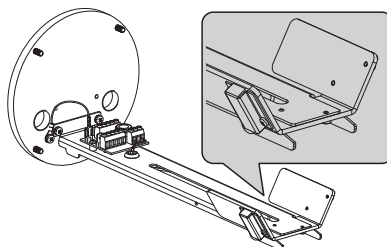

Fig. 13

## 7 Manutenzione e pulizia

### 7.1 Pulizia del vetro e delle parti in plastica (PC)

Si consigliano saponi neutri diluiti con acqua o prodotti specifici per la pulizia delle lenti degli occhiali con l'utilizzo di un panno morbido.



**Sono da evitare alcool etilico, solventi, idrocarburi idrogenati, acidi forti e alcali. L'utilizzo di detti prodotti danneggia in modo irreparabile la superficie trattata.**



## 8 Smaltimento dei rifiuti



**Questo simbolo e il sistema di riciclaggio sono validi solo nei paesi dell'EU e non trovano applicazione in altri paesi del mondo.**

Il vostro prodotto è stato costruito da materiali e componenti di alta qualità, che sono riutilizzabili o riciclabili.

Prodotti elettrici ed elettronici che portano questo simbolo alla fine dell'uso devono essere smaltiti separatamente dai rifiuti casalinghi.

Vi preghiamo di smaltire questo apparecchio in un Centro di raccolta o in un'Ecostazione.

Nell'Unione Europea esistono sistemi di raccolta differenziata per prodotti elettrici ed elettronici.

## 9 Dati tecnici

### 9.1 Generale

Costruita in acciaio Inox brillantato (Acciaio legato austenitico inossidabile resistente alla corrosione e al calore):

- UNI 6900-71: X 2 Cr Ni Mo 17 12
- AISI: 316
- DIN 17006: X 2 Cr Ni Mo 18 10
- N° WERKSTOFF: 1.4404
- AFNOR: Z2 CND 17-12
- BSI: 316 S 12

Viteria impiegata è realizzata in acciaio legato austenitico inossidabile resistente alla corrosione e al calore:

- UNI 6900: X 5 Cr Ni Mo 1712
- AISI: 316
- Qualità ISO: A4
- Classe di resistenza ISO: 80

Fornita con manuale di istruzioni, sacchetto sale, accessori montaggio telecamera e obiettivo

UNI: Ente Nazionale Italiano di Unificazione, AISI: American Iron and Standard Institute, DIN: Deutsche Industrie Normen, AFNOR: Association Française de Normalisation, BSI: British Standard Institution, ISO: International Organization for Standardization.

### 9.2 Meccanica

2xPG13.5 pressacavi in ottone nichelato per le connessioni esterne

Due flange anteriore e posteriore di 9mm

Brillantatura esterna corpo

Guarnizioni O-ring a tenuta elevata

Finestra in vetro temperato: spessore 4mm, Ø interno 97mm, Ø esterno 112mm (con barriera d'aria Ø interno 95mm, Ø esterno 116mm)

Dimensioni esterne: Ø 154mm, lunghezza 370mm

Dimensioni utili interne (WxH): 88x86mm

Dimensioni utili interne con doppio riscaldamento (WxH): 55x100mm

Lunghezza utile interna senza accessori

NXM 334mm

Lunghezza utile interna con riscaldamento e/o alimentatore

NXM 245mm

Peso unitario: 6kg

### 9.3 Elettrico

Riscaldamento Ton 15°C±3°C Toff 22°C±3°C

- IN 12Vdc/24Vac, consumo 20W max
- IN 115/230Vac, consumo 40W max
- IN 115/230Vac, doppio riscaldamento consumo 80W max

Alimentatore per telecamera

- IN 100-240Vac - OUT 12Vdc, 50/60Hz, 1A
- IN 230Vac - OUT 24Vac, 50/60Hz, 400mA

### 9.4 Ambiente

Interno / Esterno

Sommersione fino a -50m (pressione 5 Bar)

Temperatura di esercizio con riscaldamento: -20°C / +60°C

Temperatura di esercizio con doppio riscaldamento: -40°C / +60°C

### 9.5 Certificazioni

CE EN61000-6-3, EN60065, EN50130-4

IP66/IP68 EN60529 IP66/IPx8 (5 Bar per 48 ore)

# 10 Disegni tecnici

**i** I valori espressi sono in millimetri.

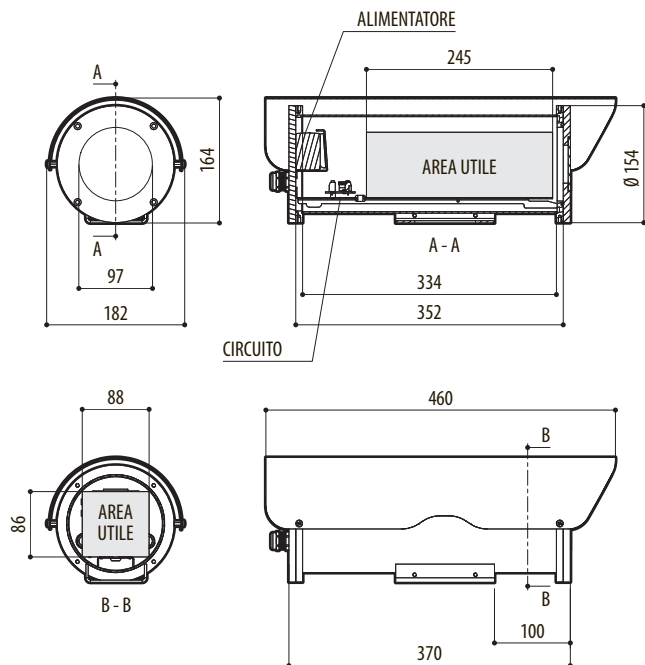

Fig. 14 NXM



**VIDEOTEC S.p.A.**  
www.videotec.com  
Printed in Italy  
**MNVCNXM\_1044\_IT**

## HEADQUARTERS ITALY

VIDEOTEC S.p.A.  
Tel. +39 0445 697411  
Fax +39 0445 697414  
info@videotec.com

## FRANCE

VIDEOTEC FRANCE S.A.R.L.  
Tel. +33 2 32094900  
Fax +33 2 32094901  
info@videotec-france.com

## UK / IRELAND

VIDEOTEC UK SALES  
Tel. +44 0113 815 0047  
Fax +44 0113 815 0047  
uksales@videotec.com

## U.S.A. / CANADA

VIDEOTEC SECURITY, Inc.  
Tel. +1 973 5950788  
Fax +1 425 6484289  
usasales@videotec.com

## ASIA PACIFIC

VIDEOTEC (HK) Ltd  
Tel. +852 2333 0601  
Fax +852 2311 0026  
info@videotec.com.hk

---

# NXM

**Caisson pour environnements agressifs**

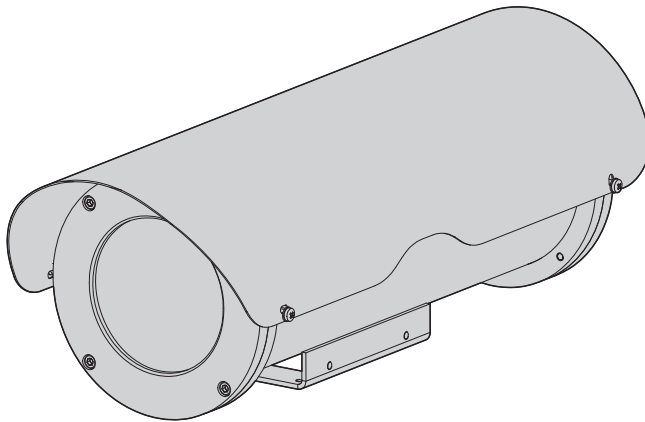

# Sommaire

<b>1 À propos de ce mode d'emploi .....</b>	<b>3</b>
1.1 Conventions typographiques .....	3
<b>2 Notes sur le copyright et informations sur les marques de commerce .....</b>	<b>3</b>
<b>3 Normes de sécurité.....</b>	<b>3</b>
<b>4 Identification .....</b>	<b>3</b>
4.1 Description et désignation du produit.....	3
4.2 Marquage du produit.....	3
<b>5 Préparation du produit en vue de l'utilisation.....</b>	<b>4</b>
5.1 Contenu et déballage .....	4
5.2 Élimination sans danger des matériaux d'emballage .....	4
<b>6 Assemblage et installation .....</b>	<b>4</b>
6.1 Installation .....	4
6.1.1 Ouverture du caisson.....	4
6.1.2 Installation de la camera.....	4
6.1.2.1 Version 12Vdc/24Vac.....	5
6.1.2.2 Version 115/230Vac .....	5
6.1.3 Installation du caisson.....	5
6.1.3.1 Montage du toit pare-soleil (si en dotation).....	5
6.1.4 Installation de la barrière d'air.....	6
6.1.5 Chauffage.....	6
<b>7 Entretien et nettoyage .....</b>	<b>6</b>
7.1 Entretiens de la vitre et des parties en plastique (PC).....	6
<b>8 Élimination des déchets.....</b>	<b>7</b>
<b>9 Données techniques.....</b>	<b>7</b>
9.1 Généralités.....	7
9.2 Mécanique .....	7
9.3 Électrique .....	7
9.4 Environnement .....	7
9.5 Certifications .....	7
<b>10 Dessins techniques.....</b>	<b>8</b>

# 1 À propos de ce mode d'emploi

Avant d'installer et d'utiliser cet appareil, veuillez lire attentivement ce mode d'emploi. Conservez-le à portée de main pour pouvoir vous y reporter en cas de besoin.

## 1.1 Conventions typographiques



### DANGER!

**Risque élevé.**

**Risque de choc électrique. Sauf indication contraire, sectionner l'alimentation avant de procéder à toute opération.**



### ATTENTION!

**Risque moyen.**

**Opération extrêmement importante en vue d'un fonctionnement correct du système; lire avec attention les opérations indiquées et s'y conformer rigoureusement.**



### REMARQUE

**Description des caractéristiques du système.**

**Il est conseillé de procéder à une lecture attentive pour une meilleure compréhension des phases suivantes.**

## 2 Notes sur le copyright et informations sur les marques de commerce

Les noms de produit ou de sociétés cités sont des marques de commerce ou des marques de commerce enregistrées.

## 3 Normes de sécurité



**Le producteur décline toute responsabilité pour les dommages éventuels dus à une utilisation non appropriée des appareils mentionnés dans ce manuel. On réserve en outre le droit d'en modifier le contenu sans préavis. La documentation contenue dans ce manuel a été rassemblée et vérifiée avec le plus grand soin, cependant, le producteur ne peut pas s'assumer aucune responsabilité dérivante de l'emploi de celle là. La même chose vaut pour chaque personne ou société impliquées dans la création et la production de ce manuel.**

- L'installation et l'entretien du dispositif doivent être exclusivement être effectués par un personnel technique qualifié.
- Sectionner l'alimentation électrique avant toute intervention technique sur l'appareil.
- Ne pas utiliser de câbles d'alimentation usés ou endommagés.
- Ne procéder sous aucun prétexte à des modifications ou des connexions non prévues dans ce manuel: l'utilisation d'appareils non adéquats peut comporter des dangers graves pour la sécurité du personnel et de l'installation.
- Utiliser uniquement des pièces de rechange d'origine. Les pièces non d'origine peuvent être source d'incendies, de choc électrique ou autres.
- Avant de procéder à l'installation, contrôler que le matériel fourni correspond à la commande et examiner les étiquettes de marquage ("*4.2 Marquage du produit*", page 3).

## 4 Identification

### 4.1 Description et désignation du produit

Entièrement fabriqué en acier Inox électropoli AISI 316, le caisson NXM est parfaitement adapté aux ambiances agressives, telles que: environnement marin, industrie chimique, milieu industriels pollués etc.

Le corps cylindrique du caisson NXM a un diamètre extérieur de 130mm; les faces avant et arrière ont une épaisseur de 9mm. Le passage des câbles est assuré par 2 ou par 3 presse étoupes PG 13.5 positionnés à l'arrière du caisson. La face avant peut être équipée d'une barrière d'air permettant d'éviter le dépôt de poussières sur la vitre. Avec la barrière d'air il est conseillé d'utiliser le groupe de filtres pour le dégraissage de l'air comprimé.

De nombreux accessoires sont disponibles: chauffage, alimentation pour caméra, support spécial en inox, lave-glace et essuie-glace etc.

Le caisson peut être équipé d'un double chauffage permettant une utilisation jusqu'à -40°C.

### 4.2 Marquage du produit

Voir l'étiquette sur l'extérieur de l'emballage.

## 5 Préparation du produit en vue de l'utilisation



Toute modification non approuvée expressément par le fabricant entraînera l'annulation de la garantie.

### 5.1 Contenu et déballage

Lors de la livraison du produit, vérifier que l'emballage est en bon état et l'absence de tout signe évident de chute ou d'abrasion.

En cas de dommages évidents, contacter immédiatement le fournisseur.

Conserver l'emballage en cas de nécessité d'expédition du produit pour réparation.

Contrôler que le contenu correspond à la liste matériel indiquée ci-dessous:

- Caisson NXM
- Dotation pour caisson:
  - Clé Allen
  - Entretoises
  - Vis et rondelles
  - Vis pour caméra
- Manuel d'instructions

### 5.2 Élimination sans danger des matériaux d'emballage

Le matériel d'emballage est entièrement composé de matériaux recyclables. Le technicien chargé de l'installation est tenu de l'éliminer conformément aux dispositions en matière de collecte sélective et selon les normes en vigueur dans le pays d'utilisation.

En cas de dysfonctionnement et de retour de matériel, il est conseillé d'utiliser l'emballage original pour le transport.

## 6 Assemblage et installation



L'assemblage et l'installation doivent exclusivement être effectués par un personnel spécialisé.

### 6.1 Installation

#### 6.1.1 Ouverture du caisson

Pour ouvrir le caisson, dévisser les vis placées sur le fond arrière en utilisant la clef hexagonale fournie.

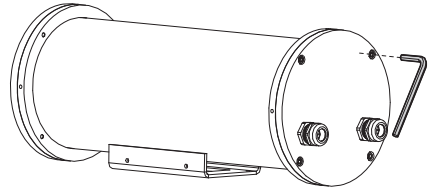

Fig. 01

Enlever le fond du caisson.

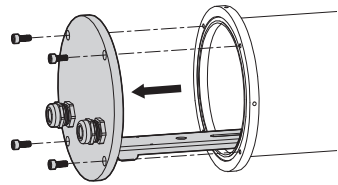

Fig. 02

#### 6.1.2 Installation de la caméra

Cette section explique comment installer la caméra à l'intérieur du caisson.

Ouvrir le caisson en suivant les descriptions précédentes

Monter la caméra sur la glissière en utilisant la plaque isolante et la vis de 1/4" fournie en dotation. Utiliser s'il le faut les entretoises pour positionner correctement la caméra et l'optique.

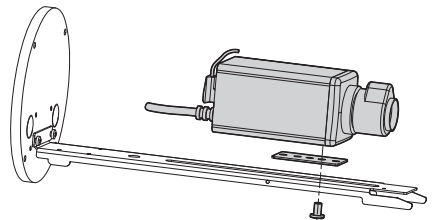

Fig. 03

Introduire les câbles à travers le serre-câbles et effectuer les connexions électriques nécessaires, en s'assurant que les serre-câbles sont solidement fixés.

### 6.1.2.1 Version 12Vdc/24Vac

Le circuit est connecté au moyen des bornes indiquées dans le cas d'une tension d'alimentation de chauffage de 24Vac.

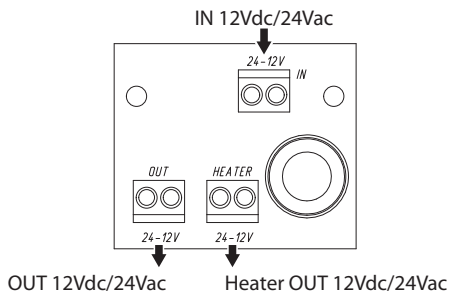

Fig. 04

### 6.1.2.2 Version 115/230Vac

Le circuit est connecté au moyen des bornes indiquées dans le cas d'une tension d'alimentation de chauffage de 115/230Vac.

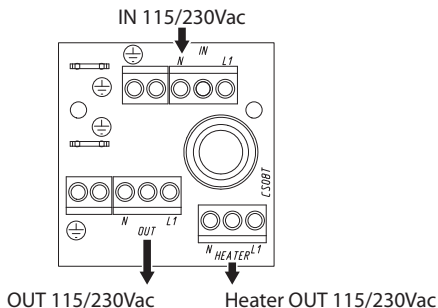

Fig. 05

Avant de fermer le caisson insérer le fond en orientant la glissière en fonction du type d'installation, sur le support mural (Fig. 06, page 5) ou sur la tourelle (Fig. 07, page 5) de sorte que la caméra soit placée correctement.

Fermer le caisson en faisant attention à ne pas endommager le joint étanche (s'assurer qu'il est correctement introduit dans son siège).

## 6.1.3 Installation du caisson

Cette partie décrit le mode d'installation du caisson sur le support mural ou sur la tourelle.

Pendant la fermeture s'assurer d'avoir correctement orienté la glissière interne du caisson selon l'installation requise. La base du caisson doit être placée sous le caisson en cas de montage sur le support mural alors que latéralement au caisson en cas de montage sur la tourelle.

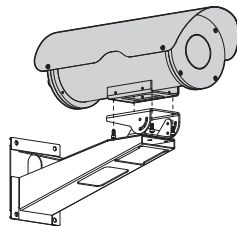

Fig. 06 Support mural.

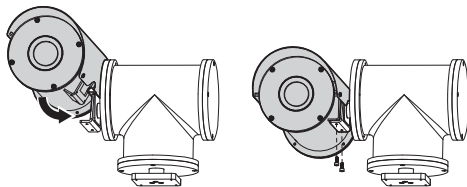

Fig. 07 Tourelle.

### 6.1.3.1 Montage du toit pare-soleil (si en dotation)

Dévisser les entretoises hexagonales de fixation en dotation sur les brides latérales du caisson en position diamétralement opposées et en fonction du type d'installation de façon telle que le toit soit monté sur la partie supérieure du caisson. Placer le toit sur le caisson et le fixer avec les vis en dotation sur les entretoises.

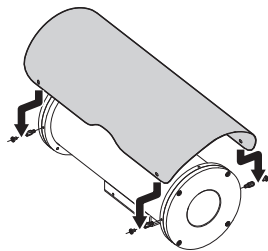

Fig. 08

Monter le caisson sur le support mural (Fig. 06, page 5) ou sur le support de la tourelle (Fig. 07, page 5).

## 6.1.4 Installation de la barrière d'air

Dévisser les vis placées sur le fond antérieur du caisson en utilisant la clé hexagonale fournie en dotation. Enlever la bride antérieure et la vitre standard.

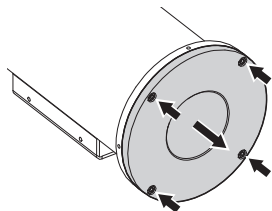

Fig. 09

Introduire le verre trempé dans le siège de la barrière d'air après avoir correctement positionné les joints étanches. Les joints présents sur le panneau de protection du caisson sont 3.

Fermer le panneau de protection en faisant attention a ne pas endommager les joints (s'assurer qu'ils soient correctement introduits dans leur sièges).

Insérer le tube d'air comprimé dans le raccord de 1/4" GAS sur la barrière d'air.

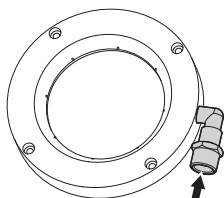

Fig. 10

Il est conseillé d'utiliser le groupe filtres en option pour le nettoyage de l'air comprimé.

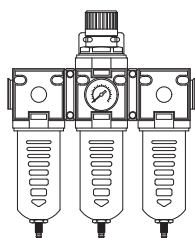

Fig. 11 NXFIGRU.

La pression maximale de l'air à fournir à la barrière d'air est de 2,5 BAR. Les données expérimentales suivantes indiquent la consommation d'air utile pour le dimensionnement du compresseur.

PRESSION AIR COMPRIMÉ [BARS]	CONSOMMATION BARRIÈRE D'AIR [M3/H]
1	7
1.5	10
2	12
2.5	14

Tab. 01

## 6.1.5 Chauffage

Certains modèles du caisson NXM sont équipée de chauffage et double chauffage.

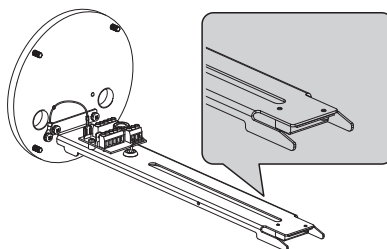

Fig. 12

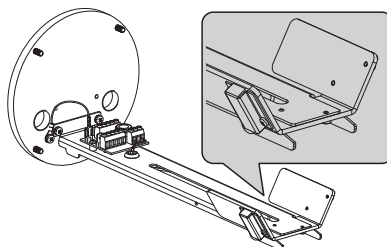

Fig. 13

## 7 Entretien et nettoyage

### 7.1 Entretien de la vitre et des parties en plastique (PC)

Nous conseillons l'emploi, avec un chiffon souple, de savons neutres dilués avec de l'eau ou bien de produits spécifiques pour le nettoyage des vitres de lunettes.



**On doit éviter alcool éthylique, solvants, hydrocarbures hydro-génés, acides forts et alcali. L'emploi de ce type de produits abîme d'une façon irréparable la surface traitée.**



# 8 Élimination des déchets



**Ce symbole et le système de recyclage ne sont appliqués que dans les pays UE et non dans les autres pays du monde.**

Votre produit est conçu et fabriqué avec des matériels et des composants de qualité supérieure qui peuvent être recyclés et réutilisés.

Ce symbole signifie que les équipements électriques et électroniques en fin de vie doivent être éliminés séparément des ordures ménagères.

Nous vous prions donc de confier cet équipement à votre Centre local de collecte ou Recyclage.

Dans l'Union Européenne, il existe des systèmes sélectifs de collecte pour les produits électriques et électroniques usagés.

## 9 Données techniques

### 9.1 Généralités

Réalisé en acier inox électropoli (alliage austénitique inoxydable résistant à la corrosion et à la chaleur):

- UNI 6900-71: X 2 Cr Ni Mo 17 12
- AISI: 316
- DIN 17006: X 2 Cr Ni Mo 18 10
- N° WERKSTOFF: 1.4404
- AFNOR: Z2 CND 17-12
- BSI: 316 S 12

Visserie en alliage austénitique inoxydable résistant à la corrosion et à la chaleur:

- UNI 6900: X 5 Cr Ni Mo 1712
- AISI: 316
- Qualité ISO: A4
- Classe de résistance ISO: 80

Livré avec manuel d'instructions, sachet déshydratant, kit d'accessoires pour l'installation de la caméra et de l'objectif

*UNI: Ente Nazionale Italiano di Unificazione, AISI: American Iron and Standard Institute, DIN: Deutsche Industrie Normen, AFNOR: Association Française de Normalisation, BSI: British Standard Institution, ISO: International Organization for Standardization.*

### 9.2 Mécanique

2 ou 3 presse-étoupes PG13.5 (suivant le modèle) en laiton nickelé

Faces avant et arrière, de 9mm d'épaisseur

Polissage extérieur du corps et des faces avant et arrière

Joints toriques de haute étanchéité

Fenêtre en verre trempé de 4mm d'épaisseur, Ø intérieur 97mm, Ø extérieur Ø 112mm (avec barrière d'air: Ø intérieur 95mm, Ø extérieur 116mm)

Surface extérieure: Ø 154mm, longueur 370mm

Surface intérieure utile (WxH): 88x86mm

Surface intérieure utile avec double chauffage (WxH): 55x100mm

Longueur intérieure utile sans accessoires

NXM 334mm

Longueur intérieure utile avec chauffage et/ou alimentation

NXM 245mm

Poids net: 6kg

### 9.3 Électrique

Chauffage Ton 15°C±3°C Toff 22°C±3°C

- IN 12Vdc/24Vac, consommation 20W max
- IN 115/230Vac, consommation 40W max
- IN 115/230Vac, double chauffage, consommation 80W max

Alimentation pour caméra

- IN 100-240Vac - OUT 12Vdc, 50/60Hz, 1A
- IN 230Vac - OUT 24Vac, 50/60Hz, 400mA

### 9.4 Environnement

Intérieur / Extérieur

Submersion jusqu'à -50m (pression 5 Bar)

Température d'utilisation avec chauffage: -20°C / +60°C

Température d'utilisation avec double chauffage: -40°C / +60°C

### 9.5 Certifications

CE EN61000-6-3, EN60065, EN50130-4

IP66/IP68 EN60529 IP66/IPx8 (5 Bar pendant 48 heures)

# 10 Dessins techniques

**i** Les valeurs sont entendues en millimètres.

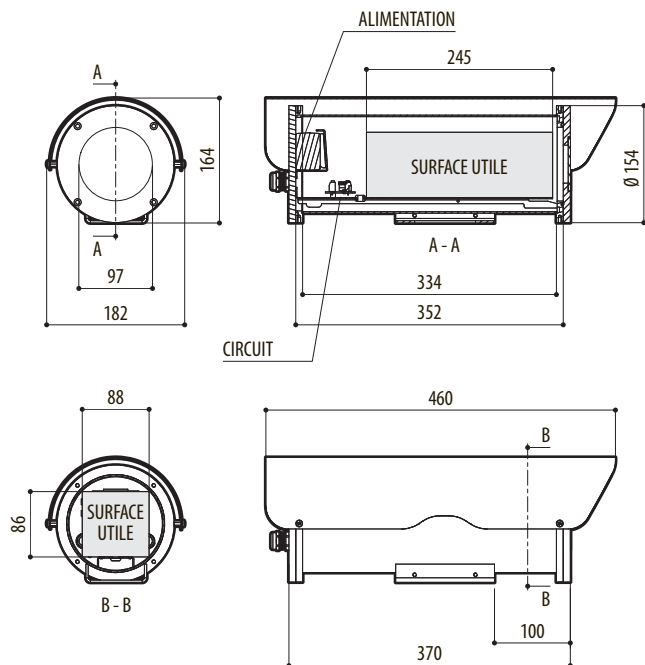

Fig. 14 NXM



**VIDEOTEC S.p.A.**  
www.videotec.com  
Printed in Italy  
**MNVNXM\_1044\_FR**

## HEADQUARTERS ITALY

VIDEOTEC S.p.A.  
Tel. +39 0445 697411  
Fax +39 0445 697414  
info@videotec.com

## FRANCE

VIDEOTEC FRANCE S.A.R.L.  
Tel. +33 2 32094900  
Fax +33 2 32094901  
info@videotec-france.com

## UK / IRELAND

VIDEOTEC UK SALES  
Tel. +44 0113 815 0047  
Fax +44 0113 815 0047  
uksales@videotec.com

## U.S.A. / CANADA

VIDEOTEC SECURITY, Inc.  
Tel. +1 973 5950788  
Fax +1 425 6484289  
usasales@videotec.com

## ASIA PACIFIC

VIDEOTEC (HK) Ltd  
Tel. +852 2333 0601  
Fax +852 2311 0026  
info@videotec.com.hk

---

# NXM

**Gehäuse für korrosionsfördernde Umweltbedingungen**

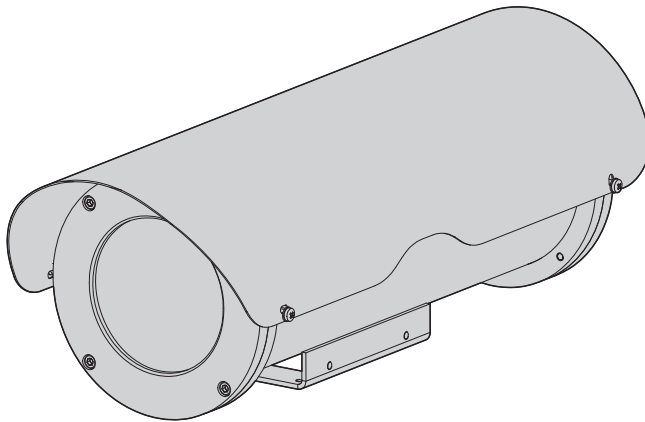

# Inhaltsverzeichnis

<b>1 Allgemeines .....</b>	<b>3</b>
1.1 Schreibweisen .....	3
<b>2 Anmerkungen zum Copyright und Informationen zu den Handelsmarken.....</b>	<b>3</b>
<b>3 Sicherheitsnormen .....</b>	<b>3</b>
<b>4 Identifizierung .....</b>	<b>3</b>
4.1 Beschreibung und Bezeichnung des Produktes .....	3
4.2 Kennzeichnung des Produkts .....	3
<b>5 Vorbereitung des Produktes auf den Gebrauch .....</b>	<b>4</b>
5.1 Inhalt und Entfernen der Verpackung .....	4
5.2 Sichere Entsorgung der Verpackungsmaterialien .....	4
<b>6 Zusammenbau und Installation .....</b>	<b>4</b>
6.1 Installation .....	4
6.1.1 Öffnung des Schutzgehäuse.....	4
6.1.2 Installation der Kamera .....	4
6.1.2.1 Version 12Vdc/24Vac.....	5
6.1.2.2 Version 115/230Vac .....	5
6.1.3 Installation des Gehäuses .....	5
6.1.3.1 Montage des Sonnenschutzdach (wenn es ausgerüstet ist).....	5
6.1.4 Installation der Luftbarriere.....	6
6.1.5 Heizung.....	6
<b>7 Wartung und Reinigung.....</b>	<b>6</b>
7.1 Reinigung des Glases und der Kunststoffteile (PC).....	6
<b>8 Müllentsorgungsstellen.....</b>	<b>7</b>
<b>9 Technische Daten.....</b>	<b>7</b>
9.1 Allgemeines.....	7
9.2 Mechanik.....	7
9.3 Elektrik.....	7
9.4 Umgebung.....	7
9.5 Zertifizierungen .....	7
<b>10 Technische Zeichnungen .....</b>	<b>8</b>

# 1 Allgemeines

Lesen Sie bitte vor dem Installieren und dem Verwenden dieses Gerätes die Bedienungsanleitung sorgfältig durch. Bewahren Sie sie zum späteren Nachschlagen auf.

## 1.1 Schreibweisen



### GEFAHR!

**Erhöhte Gefährdung. Stromschlaggefahr. Falls nichts anderes angegeben, unterbrechen Sie die Stromversorgung, bevor die beschriebenen Arbeiten durchgeführt werden.**



### ACHTUNG!

**Mittlere Gefährdung. Der genannte Vorgang hat große Bedeutung für den einwandfreien Betrieb des Systems: es wird gebeten, sich die Verfahrensweise anzulesen und zu befolgen.**



### ANMERKUNG

**Beschreibung der Systemmerkmale. Eine sorgfältige Lektüre wird empfohlen, um das Verständnis der folgenden Phasen zu gewährleisten.**

## 2 Anmerkungen zum Copyright und Informationen zu den Handelsmarken

Die angeführten Produkt- oder Firmennamen sind Handelsmarken oder eingetragene Handelsmarken.

## 3 Sicherheitsnormen



**Der Hersteller lehnt jede Haftung für eventuelle Schäden ab, die aufgrund unsachgemäßer Anwendung der in diesem Handbuch erwähnten Geräte entstanden ist. Ferner behält er sich das Recht vor, den Inhalt ohne Vorkündigung abzuändern. Die Dokumentation in diesem Handbuch wurde sorgfältig ausgeführt und überprüft, dennoch kann der Hersteller keine Haftung für die Verwendung übernehmen. Dasselbe gilt für jede Person oder Gesellschaft, die bei der Schaffung oder Produktion von diesem Handbuch miteinbezogen ist.**

- Die Installation und Wartung der Vorrichtung ist technischen Fachleuten vorbehalten.
- Vor technischen Eingriffen am Gerät muss die Stromversorgung unterbrochen werden.
- Es dürfen keine Versorgungskabel mit Verschleiß- oder Alterungsspuren verwendet werden.
- Unter keinen Umständen dürfen Veränderungen oder Anschlüsse vorgenommen werden, die in diesem Handbuch nicht genannt sind: Der Gebrauch ungeeigneten Geräts kann die Sicherheit des Personals und der Anlage schwer gefährden.
- Es dürfen nur Original-Ersatzteile verwendet werden. Nicht originale Ersatzteile können zu Bränden, elektrischen Entladungen oder anderen Gefahren führen.
- Vor der Installation ist anhand des Kennzeichnungsschildes nachzuprüfen, ob das gelieferte Material die gewünschten Eigenschaften aufweist ("4.2 Kennzeichnung des Produkts", Seite 3).

## 4 Identifizierung

### 4.1 Beschreibung und Bezeichnung des Produktes

Das vollständig aus elektro-polierem rostfreiem Stahl der Baureihe AISI 316 hergestellte Gehäuse NXM ist für Spezialanwendungen ausgelegt wie etwa in maritimer Umwelt, in industriellen, chemischen oder sonstigen Umgebungen, wo die äußeren Faktoren besonders korrosiv wirken.

Das Gehäuse NXM hat einen zylinderförmigen Korpus mit 130mm Durchmesser, der von zwei kreisförmigen Flanschen von 9mm Dicke eingefaßt wird. Auf dem hinteren Flansch befinden sich 2 Kabelschellen PG13.5 für die externen Anschlüsse. Das Gehäuse kann mit einem Flansch ausgestattet werden, der vor der Glasscheibe eine Luftschranke bildet. Dadurch sollen Staubablagerungen verhindert werden. Zur Reinigung der von einem Kompressor stammenden Luft ist es empfehlenswert, gemeinsam mit der Luftbarriere, die Filteranlage zu verwenden.

Zahlreiche Zubehörartikel sind erhältlich, angefangen von der Heizung und dem Kameranetzteil bis hin zur speziellen Wandhalterung sowie der Möglichkeit, Scheibenwaschanlage und Scheiben-wischer zu montieren.

Das Gehäuse ist auch mit einer Doppelheizung für Temperaturen unter -40°C lieferbar.

### 4.2 Kennzeichnung des Produkts

Siehe das Schild außen auf der Verpackung.

# 5 Vorbereitung des Produktes auf den Gebrauch



Jede vom Hersteller nicht ausdrücklich genehmigte Veränderung führt zum Verfall der Gewährleistungsrechte.

## 5.1 Inhalt und Entfernen der Verpackung

Bei der Lieferung des Produktes ist zu prüfen, ob die Verpackung intakt ist oder offensichtliche Anzeichen von Stürzen oder Abrieb aufweist.

Bei offensichtlichen Schadensspuren an der Verpackung muss umgehend der Lieferant verständigt werden.

Bewahren Sie die Verpackung auf für den Fall, dass das Produkt zur Reparatur eingesendet werden muss.

Prüfen Sie, ob der Inhalt mit der nachstehenden Materialliste übereinstimmt:

- NXM Gehäuse
- Lieferumfang für Gehäuse:
  - Innensechskantschlüssel
  - Abstandsstücke
  - Schrauben und Scheiben
  - Schrauben für Kamera
- Bedienungslanleitungen

## 5.2 Sichere Entsorgung der Verpackungsmaterialien

Die Verpackungsmaterialien sind vollständig wiederverwertbar. Es ist Sache des Installationstechnikers, sie getrennt, auf jeden Fall aber nach den geltenden Vorschriften des Anwendungslandes zu entsorgen.

Es wird nochmals empfohlen, mit Fehlfunktionen behaftetes Material in der Originalverpackung zurückzusenden.

# 6 Zusammenbau und Installation



Zusammenbau und Installation sind Fachleuten vorbehalten.

## 6.1 Installation

### 6.1.1 Öffnung des Schutzgehäuse

Um das Gehäuse zu öffnen, die Schrauben am hinteren Boden ausdrehen, indem man den mitgelieferten Sechskantschlüssel verwendet.

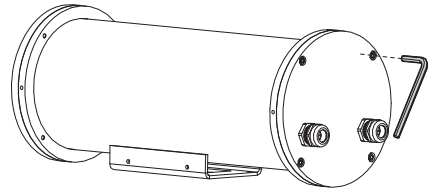

Fig. 01

Den Gehäuseboden herausziehen.

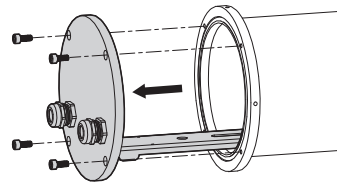

Fig. 02

### 6.1.2 Installation der Kamera

In diesem Abschnitt wird beschrieben, wie die Kamera im Inneren des Schutzgehäuses installiert wird.

Das Gehäuse wie zuvor beschrieben öffnen.

Die Kamera auf den Schlitten positionieren, indem man das Isolierplättchen und die mitgelieferte 1/4" Schraube benutzt. Falls erforderlich Abstandstücke benutzen, um die Fernsehkamera und die Optik korrekt zu positionieren.

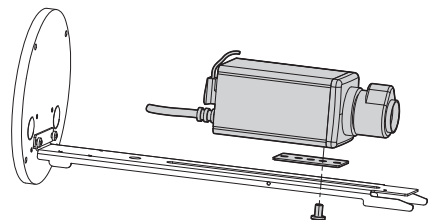

Fig. 03

Die Kabel durch die Kabelschellen einführen und die notwendigen elektrischen Anschlüsse durchführen; sich vergewissern, daß die Kabelschellen gut befestigt sind.

### 6.1.2.1 Version 12Vdc/24Vac

Die Schaltung wird, wenn die Heizung mit einer Spannung von 24Vac versorgt wird, mit den Klemmen angeschlossen, die im Schema dargestellt sind.

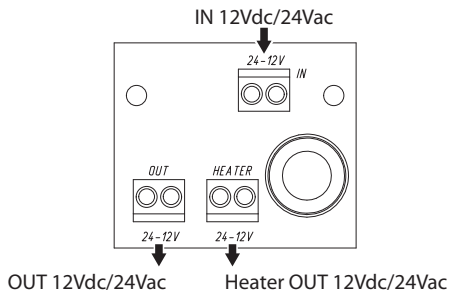

Fig. 04

### 6.1.2.2 Version 115/230Vac

Die Schaltung wird, wenn die Heizung mit einer Spannung von 115/230Vac versorgt wird, mit den Klemmen angeschlossen, die im Schema dargestellt sind.

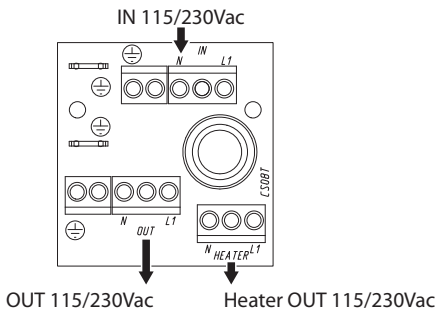

Fig. 05

Bevor das Gehäuse wieder schließen, den Boden wieder einfügen und den Schlitten, in Funktion vom Installationstyp, auf der Wandhalterung (Fig. 06, Seite 5), oder auf dem S-N-Kopf (Fig. 07, Seite 5), orientieren.

Das Gehäuse schließen und dabei darauf achten, daß die entsprechende Dichtung nicht beschädigt wird (sich vergewissern, daß sie korrekt in die eigenen Sitze eingeführt worden ist).

## 6.1.3 Installation des Gehäuses

In diesem Abschnitt wird beschrieben, wie man das Gehäuse auf der Wandhalterung oder auf dem Schwenkkopf installiert.

Während des Verschlusses, sich vergewissern, daß der innere Schlitten des Gehäuses, in Funktion von der Installationstyp, richtig orientiert wird. Die Gehäusesbasis muß unter dem Gehäuse für die Wandhalterung-Montage und auf der Seite des Gehäuses für Schwenkkopf-Montage positioniert werden.

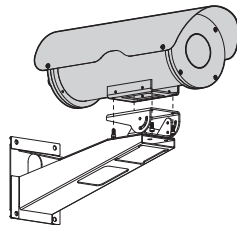

Fig. 06 Wandhalterung.

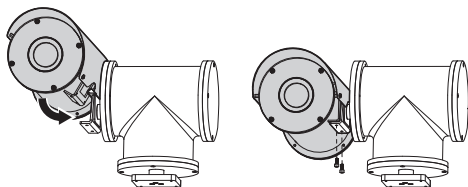

Fig. 07 S-N-Kopf.

### 6.1.3.1 Montage des Sonnenschutzdach (wenn es ausgerüstet ist)

Die mitgelieferten sechseckigen Befestigungszwischenlagen auf den seitlichen Flansche des Gehäuses, in genau entgegengesetzter Position und in Funktion vom Installationstyp, schrauben. Das Sonnenschutzdach auf dem Gehäuse positionieren und mit den mitgelieferten Schrauben auf den Zwischenlagen es befestigen.

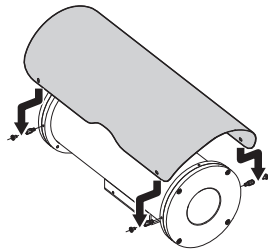

Fig. 08

Das Gehäuse auf der Wandhalterung (Fig. 06, Seite 5) oder auf der Schwenkkopf-Halterung (Fig. 07, Seite 5) montieren.

## 6.1.4 Installation der Luftbarriere

Die Schrauben des vorderen Gehäuse-Boden ausdrehen, indem man den mitgelieferten Sechskantschlüssel verwendet. Den vorderen Flansche und das standard Glas abnehmen.

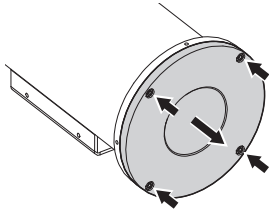

Fig. 09

Die Dichtungen korrekt positionieren und das gehärtete Glas in dem Luftbarriere-Sitz einführen. Die Dichtungen sind 3.

Die Vorderseite des Gehäuses schließen und dabei darauf achten, daß die Dichtungen nicht beschädigt werden (sich vergewissen, daß sie korrekt in die eigenen Sitze eingeführt worden sind).

Das Druckluftrohr in dem entsprechenden 1/4" GAS-Anschluß, der am Luftbarriere-Flansche montiert ist, stecken.

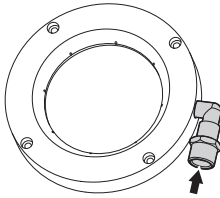

Fig. 10

Es wird empfohlen, das zusätzlich erhältliche Filteraggregat zu verwenden, um die Druckluft zu reinigen.

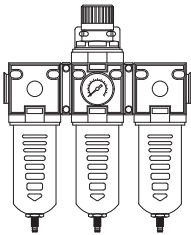

Fig. 11 NXFIGRU.

Der höchste Luftdruck, der evtl. der Luftschanke zugeführt werden muß, beträgt 2,5 BAR.

Die folgenden Versuchsdaten nennen den Druckluftverbrauch zwecks Dimensionierung des Kompressors:

LUFTDRUCK [BAR]	VERBRAUCH LUFTSCHANKE [M3/H]
1	7
1.5	10
2	12
2.5	14

Tab. 01

## 6.1.5 Heizung

Einige Ausführungen des Gehäuses NXM sind mit Normal- und Doppelheizung ausgerüstet.

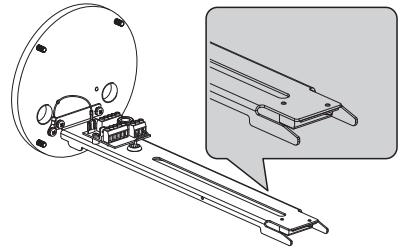

Fig. 12

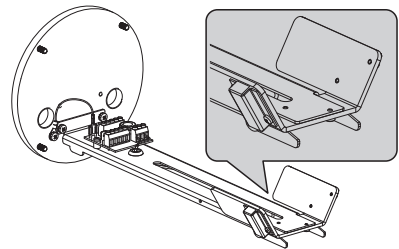

Fig. 13

## 7 Wartung und Reinigung

### 7.1 Reinigung des Glases und der Kunststoffteile (PC)

Es werden empfohlen verwässerte neutrale Seifen oder spezifische Produkte zur Reinigung der Brillenlinsen zusammen mit einem weichen Tuch.



**Zu vermeiden sind Äthylalkohol, Lösungsmittel, hydrierte Kohlenwasserstoffe, starke Säuren und Alkali. Diese Produkte können die behandelte Oberfläche beschädigen.**



# 8 Müllentsorgungsstellen



**Dieses Symbol und das entsprechende Recycling-System gelten nur für EULänder und finden in den anderen Ländern der Welt keine Anwendung.**

Ihr Produkt wurde entworfen und hergestellt mit qualitativ hochwertigen Materialien und Komponenten, die recycelt und wiederverwendet werden können.

Dieses Symbol bedeutet, daß elektrische und elektronische Geräte am Ende ihrer Nutzungsdauer von Hausmüll getrennt entsorgt werden sollen.

Bitte entsorgen Sie dieses Gerät bei Ihrer örtlichen Sammelstelle oder im Recycling Centre.

In der Europäischen Union gibt es unterschiedliche Sammelsysteme für Elektrik- und Elektronikgeräte.

## 9 Technische Daten

### 9.1 Allgemeines

Aus elektro-polierem rostfreiem Stahl hergestelltes Gehäuse (Legierter Austenitstahl, der rostfrei, korrosions- und hitzebeständig ist):

- UNI 6900-71: X 2 Cr Ni Mo 17 12
- AISI: 316
- DIN 17006: X 2 Cr Ni Mo 18 10
- N° WERKSTOFF: 1.4404
- AFNOR: Z2 CND 17-12
- BSI: 316 S 12

Die verwendeten Schrauben bestehen aus legiertem Austenitstahl, der rostfrei, korrosions- und hitzebeständig ist:

- UNI 6900: X 5 Cr Ni Mo 1712
- AISI: 316
- Qualität ISO: A4
- Widerstandsklasse ISO: 80

Im Lieferumfang enthalten Betriebsanleitung, Beutelchen mit Salz, Montagezubehör für Telekamera und Objektiv

*UNI: Ente Nazionale Italiano di Unificazione, AISI: American Iron and Standard Institute, DIN: Deutsche Industrie Normen, AFNOR: Association Française de Normalisation, BSI: British Standard Institution, ISO: International Organization for Standardization.*

### 9.2 Mechanik

2 Kabelschellen: 2x PG13.5 aus vernickeltem Messing für die Außenanschlüsse

Zwei 9mm dicken Vorder- und Hinterflanschen

Externer Blankschliff

Zuverlässig schließende Dichtungs-O-Ringe

Fenster aus getempertem Glas: Stärke 4mm, innerer Ø

97mm, äußerer Ø 112mm (mit Luftbarriere: innerer Ø 95mm, äußerer Ø 116mm)

Außenabmessungen: Ø 154mm, Länge 370mm

Innere Nutzabmessungen (WxH): 88x86mm

Innere Nutzabmessungen mit Doppelheizung (WxH): 55x100mm

Innere Nutzlänge ohne Zubehör

NXM 334mm

Innere Nutzlänge mit Heizung und/oder Netzteil

NXM 245mm

Einheitsgewicht: 6kg

### 9.3 Elektrik

Heizung Ton 15°C±3°C Toff 22°C±3°C

- IN 12Vdc/24Vac, Verbrauch 20W max
- IN 115/230Vac, Verbrauch 40W max
- IN 115/230Vac, Doppelheizung, Verbrauch 80W max

Kameranetzteil

- IN 100-240Vac - OUT 12Vdc, 50/60Hz, 1A
- IN 230Vac - OUT 24Vac, 50/60Hz, 400mA

### 9.4 Umgebung

Für innere / äußere Installationen

Eintauchtiefe bis zu -50m (5 Bar Druck)

Betriebstemperatur mit Heizung: -20°C / +60°C

Betriebstemperatur mit Doppelheizung: -40°C / +60°C

### 9.5 Zertifizierungen

CE EN61000-6-3, EN60065, EN50130-4

IP66/IP68 EN60529 IP66/IPx8 (5 Bar für 48 Stunden)

# 10 Technische Zeichnungen

**i** Maßangabe in Millimeter.

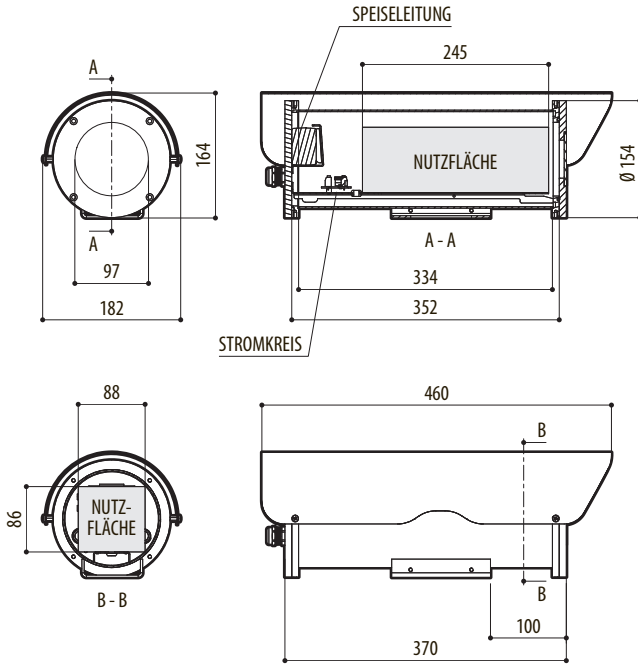

Fig. 14 NXM



**VIDEOTEC S.p.A.**  
www.videotec.com  
Printed in Italy  
**MNVNXM\_1044\_DE**

**HEADQUARTERS ITALY**  
VIDEOTEC S.p.A.  
Tel. +39 0445 697411  
Fax +39 0445 697414  
info@videotec.com

**FRANCE**  
VIDEOTEC FRANCE S.A.R.L.  
Tel. +33 2 32094900  
Fax +33 2 32094901  
info@videotec-france.com

**UK / IRELAND**  
VIDEOTEC UK SALES  
Tel. +44 0113 815 0047  
Fax +44 0113 815 0047  
uksales@videotec.com

**U.S.A. / CANADA**  
VIDEOTEC SECURITY, Inc.  
Tel. +1 973 5950788  
Fax +1 425 6484289  
usasales@videotec.com

**ASIA PACIFIC**  
VIDEOTEC (HK) Ltd  
Tel. +852 2333 0601  
Fax +852 2311 0026  
info@videotec.com.hk





**VIDEOTEC S.p.A.**  
www.videotec.com  
Printed in Italy  
**MNVCNXM\_1044**

**HEADQUARTERS ITALY**

VIDEOTEC S.p.A.  
Tel. +39 0445 697411  
Fax +39 0445 697414  
info@videotec.com

**FRANCE**

VIDEOTEC FRANCE S.A.R.L.  
Tel. +33 2 32094900  
Fax +33 2 32094901  
info@videotec-france.com

**UK / IRELAND**

VIDEOTEC UK SALES  
Tel. +44 0113 815 0047  
Fax +44 0113 815 0047  
uksales@videotec.com

**U.S.A. / CANADA**

VIDEOTEC SECURITY, Inc.  
Tel. +1 973 5950788  
Fax +1 425 6484289  
usasales@videotec.com

**ASIA PACIFIC**

VIDEOTEC (HK) Ltd  
Tel. +852 2333 0601  
Fax +852 2311 0026  
info@videotec.com.hk